



Рефрижераторный контейнер для перевозки охлажденных и замороженных продуктов при контролируемой температуре

- Доступно в версиях:
 - AF: диапазон регулировки температуры: от 0°C до +10°C;
 - AFH: с комплектом подогрева и диапазоном регулировки температуры: от 0°C до +40°.
- **Внеш. размеры 1100x1100:** максимальное удобство при погрузке и разгрузке товара.
- Изоляция, обеспечиваемая стенками контейнера, позволяет поддерживать температуру в минимальном режиме работы охлаждающего устройства, что способствует экономичному потреблению электроэнергии.
- Холодильный агрегат запускается, когда температура снаружи выше, чем температура, установленная с помощью программируемого цифрового термостата. Это позволяет поддерживать постоянное охлаждение даже в случае очень высоких наружных температур.
- В версиях AFH нагревательный блок срабатывает, когда температура снаружи ниже температуры, установленной с помощью программируемого цифрового термостата. Это позволяет поддерживать постоянное тепло даже при очень низких наружных температурах.
- Полное соблюдение холодовой цепи на всех этапах транспортировки.
- Устройство можно использовать в обычном автомобиле: термоконтейнер позволяет перевозить одновременно охлажденные, замороженные продукты и продукты, близкие к температуре окружающей среды, в одном неизолированном транспортном средстве.
- Оснащён устройством низкого потребления.
- Он может питаться от 230 В переменного тока, используя обычное питание от сети или может быть подключен к аккумулятору (или вспомогательному аккумулятору) автомобиля.
- Термоконтейнер изготовлен с использованием технологии ротационного формования: моноблочный контейнер и дверь (без острых краев, соединений и сварных швов).
- Полностью перерабатывается в конце срока эксплуатации.







ПРОИЗВОДСТВЕННЫЕ МАТЕРИАЛЫ

Полиэтиленовая пластмасса	внутренние и внешние стенки контейнера и крышки; подходит для контакта с пищевыми продуктами	Полиуретан	изоляционный материал между стенками контейнера и крышки; без ХФУ и ГХФУ
Силикон	уплотнитель	Резина и полиамид	колёсики (резиновый протектор и сердечник из полиамида)
Оцинкованная сталь	каркас холод. агрегата, стержни дверной петли, пластины, соедин. стержни, опора колёсиков	Нержавеющая сталь	ручки, запорная ручка, внутренний стержень двери
Полипропилен	петли		

ТЕХНИЧЕСКИЕ ХАРАКТЕРИСТИКИ

<p>AF версия</p>	<ul style="list-style-type: none"> от 0°C до +10°C 	<p>AFH версия</p>	<ul style="list-style-type: none"> от 0°C до +40°C
<p>+/- 0,5 °C</p>	<p>Степень точности регулировки температуры:</p> <ul style="list-style-type: none"> +/-0,5 °C. 		<p>Защита от падения напряжения аккумулятора автомобиля, в случае падения нижепредельного значения:</p> <ul style="list-style-type: none"> 11В с источником питания 12 В пост. тока 22В с источником питания 24 В пост. тока
	<p>Оснащён двумя кабелями для питания до 230 В переменного тока 50-60 Гц</p>		<p>В наличии (по запросу) 2 модели инвертора для подключения к аккумулятору (или вспомогательному аккумулятору) автомобиля:</p> <ul style="list-style-type: none"> инвертор 12Vdc / 230Vac инвертор 24Vdc / 230Vac
	<p>Герметичный компрессор с электронным блоком управления для регулировки и контроля,оснащенный защитой от перенапряжения.</p>	<p>GAS</p>	<p>Охлаждающий газ:</p> <ul style="list-style-type: none"> R507 365г
	<p>Производительность холодильного агрегата гарантирована для использования при температуре окружающей среды:</p> <ul style="list-style-type: none"> от +10°C до +30°C. 		<p>Контейнер (изолированный корпус) гарантирован для использования:</p> <ul style="list-style-type: none"> от -30° до +100°C.
	<p>Доступен (по запросу) USB регистратор для записи данных о температуре во время транспортировки.</p>		<p>Регулировка и контроль температуры с помощью программируемого цифрового термостата.</p>
	<p>4 ролика с резиновым покрытием диаметром 125 мм (2 фиксированных и 2 поворотных, один из которых оснащен тормозом).Опорная направляющая пластина встроена в контейнер.</p>		<p>Может вмещать:</p> <ul style="list-style-type: none"> - Поддон с рамой из оцинкованной стали на 1,83 м, высота 120 мм. - Поддон с рамой из оцинкованной стали на 1,22м, высота 120 мм.
	<p>Система вентиляции обеспечивает большую скорость и равномерность распространения холода внутри контейнера.</p>		<p>Уплотнитель двери легко снимается.</p>

ТЕХНИЧЕСКИЕ ХАРАКТЕРИСТИКИ

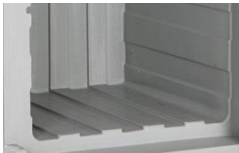
	<p>Ручка из нержавеющей стали с кнопкой разблокировки; подготовлен для использования взломостойкой системы.</p>		<p>Insulated with CFC and HCFC-free polyurethane foam.</p>
	<p>Держатель этикетки (по запросу) для идентификации содержимого или места назначения. Подходит для бумаг формата А5.</p>		<p>Двойная шарнирная система обеспечивает лучшую стабильность дверей с течением времени.</p>
	<p>Дверь открывается до 270 °, оснащена фиксатором.</p>		<p>Стержень из нержавеющей стали с 2 крючками, встроенными в дверь.</p>
	<p>Монолитная конструкция, безострых краев, стыков и сварных швов.</p>		<p>Внутренние канавки улучшают циркуляцию воздуха.</p>

ТЕХНИЧЕСКИЕ ПАРАМЕТРЫ

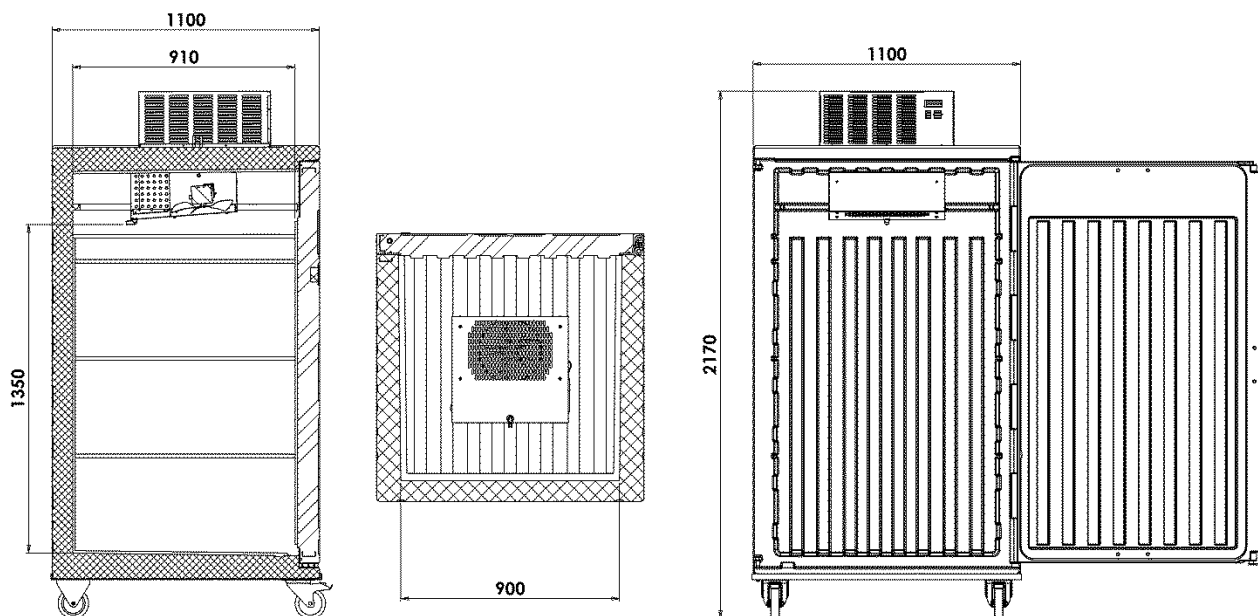

Модель	Артикул	12В Мощность Вилочный разъём	12В Мощность гнездом прикуривателя	Номинальное поглощение	Предохранители
AF версия					
Koala 1300TW AF холод. агрегат сверху, вент. от 0°C до +10°C	1300T902			2А до 230Vac	4А для 230Vac
AFH версия (с нагревательным комплектом)					
Koala 1300TW AFH холод. агрегат сверху, вент. от 0°C до +40°C	1300T903			2А до 230Vac	4А для 230Vac

Модель	Артикул	Цвет	Внешние размеры (мм)	Внутр. размеры (мм)	Ёмкость л	Вес кг
Koala 1300TW AF/ AFH холод. агрегат сверху, вент.		меланж сине-серый	1100X1100Xh2170	900x910xh1350	1115	175
Аксессуары						
Держатель для таблички из поликарбоната	AMC101	прозрачный	173xh200	148xh210 -A5-		
инвертор 12Vdc/220Vac	AHD008					
инвертор 24Vdc/220Vac	AHD011					



Right TEMPERATURE Worldwide

Via Savigliano 34 - 12030 Monasterolo di Savigliano (CN)
Tel. +39 0172812600 - Fax +39 017285991 - info@melform.com
GPS: Lat 44.681363 - Long 7.624809

www.melform.com

Koala1300TW_Front_Opening_Container_Refrigerator_Rev0_Gb