



АТР



Изотермический контейнер для перевозки блюд при контролируемой температуре

- Идеально подходит для кейтеринга и банкетов.
- **Практичные держатели внутри контейнера позволяют вставлять gastronorm-емкости GN разной высоты и подносы GN.**
- Емкость 500 литров.
- Полное соблюдение холодовой цепи на всех этапах перевозки.
- Его можно перевозить с помощью обычных транспортных средств: он позволяет одновременно перевозить горячие, охлажденные, замороженные продукты и продукты с температурой окружающей среды на одном неизолированном транспортном средстве.
- Изготовлены по технологии ротационного формования: контейнер и дверца имеют монолитную конструкцию (без углов, стыков и сварных швов).
- Полностью перерабатывается по окончании срока службы.

ПРОИЗВОДСТВЕННЫЕ МАТЕРИАЛЫ

Полиэтилен	внутренняя и внешняя стенки контейнера и двери; безопасен при контакте с пищевыми продуктами	Полиуретан	изоляционный материал между стенками контейнера и дверью; без ХФУ и ГХФУ
Силикон	уплотнитель	Нейлон	направляющие
Оцинкованная сталь	опора направляющих	Нерж. сталь	ручки для переноски, ручка для закрывания, внутренний стержень двери, стержень петли, держатели GN

ТЕХНИЧЕСКИЕ ХАРАКТЕРИСТИКИ

	<p>4 колёсика диам. 100 мм (2 фиксированных и 2 вращающихся, один из которых с тормозом). Пластина опорных направляющих интегрирована в контейнер.</p>		<p>Держатель табличек (по запросу) для идентификации содержимого или пункта назначения. Подходит для документов формата А5.</p>
	<p>Ручка блокировки из нержавеющей стали с кнопкой разблокировки.</p>		<p>Ручка подготовлена для использования системы защиты от несанкционированного доступа.</p>
	<p>Эвтектические пластины для повышения характеристик удержания температуры с течением времени (по запросу).</p>		<p>Доступный (по запросу) буксировочный комплект для перемещения более одного контейнера одновременно.</p>
	<p>Аналоговый термометр, установленный в двери (по запросу).</p>		<p>Гастроёмкости GN из поликарбоната разной высоты. Эксклюзивный дизайн Melform.</p>
	<p>Внутренние канавки улучшают циркуляцию воздуха.</p>		<p>Дверь открывается на 270°, с фиксатором двери.</p>
	<p>Легко снимаемый уплотнитель двери.</p>		<p>Стержень из нержавеющей стали с 2 крючками, встроенными в дверь.</p>
	<p>Моноблочная конструкция, без острых краев, стыков и сварных швов.</p>		<p>Изолирован пенополиуретаном без ХФУ и ГХФУ.</p>
<p style="font-size: 2em; font-weight: bold; text-align: center;">K</p>	<p>Общий коэффициент теплопередачи: K = 0.35 W/m²K</p>	<p style="font-size: 2em; font-weight: bold; text-align: center;">°C</p>	<p>Температура использования: от -30° до +100° C.</p>

ТЕХНИЧЕСКИЕ ХАРАКТЕРИСТИКИ

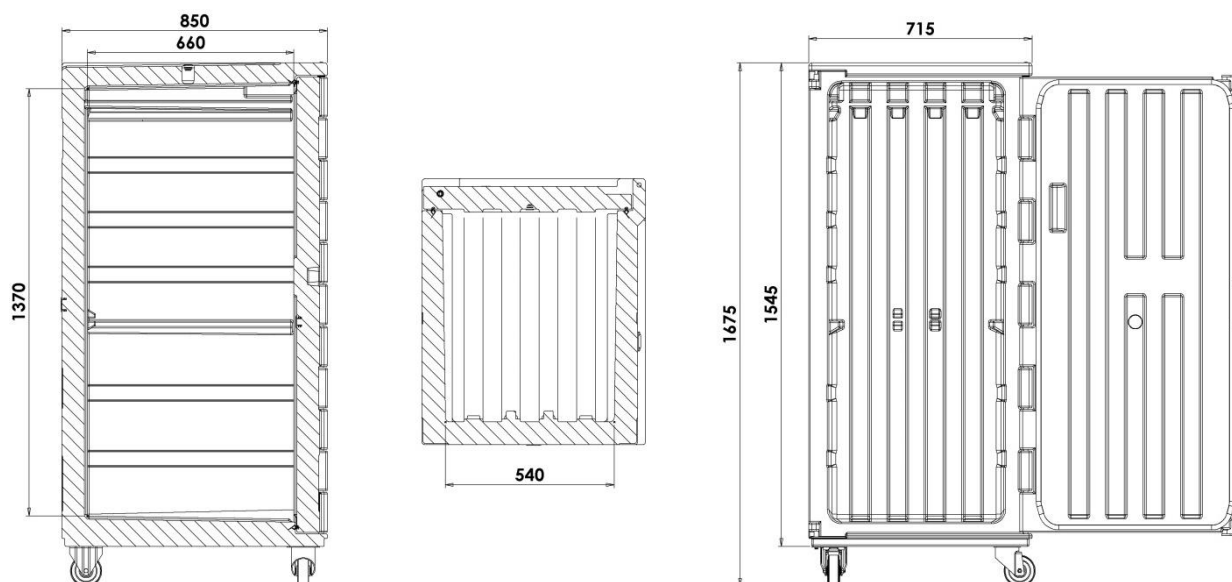

ДЕРЖАТЕЛИ ДЛЯ ГАСТРОЁМКОСТЕЙ GN

H65

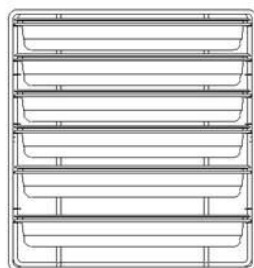
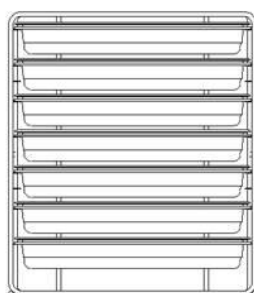

Capacity: 26 units

H100



Capacity: 20 units

H150

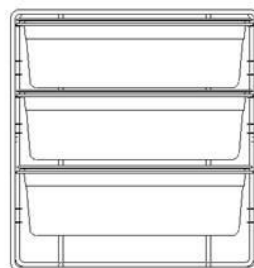
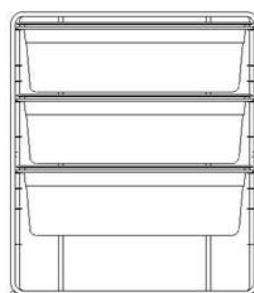

Capacity: 12 units

H200

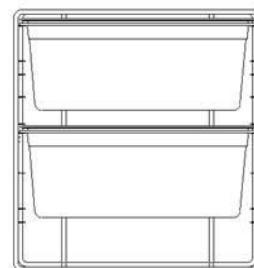
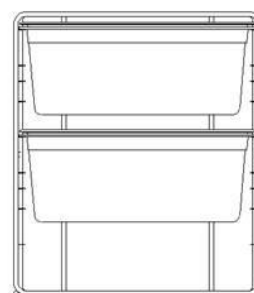

Capacity: 8 units

Модель	Артикул	Цвет	Внеш. размеры (mm)	Внутр. размеры (mm)	Объём л	Вес кг
Cargo 500 Кейтеринг на колёсиках и с держателями для GN	05000086	Светло-синий	715X850Xh1675	540x660xh1370	500	108
Держатель таблички	AMC101	прозрачный	173xh200	148xh210 -A5-		
9 нижних направляющих держатели GN из нерж. стали	AAA054	нерж. сталь	555x650xh585			9
9 верхних направляющих держатели GN из нерж. стали	AAA055	нерж. сталь	555x650xh685			9



Via Savigliano 34 - 12030 Monasterolo di Savigliano (CN)
 Tel. +39 0172812600 - Fax +39 017285991 - info@melform.com
www.melform.com